

BLE Locking Standard 2 Modul

Kasutusjuhend



1

Enne alustamist

Valige moodulile sobiv paigalduskoht. BLE Locking Standard 2 mooduli ideaalne paigalduskoht on luku vahetus läheduses.



Märkus: Elektritöid peaksid tegema elektrikud.

Karbis:

BLE Locking Standard 2 moodul



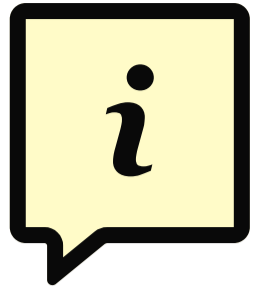

Füüsikalised omadused

Mõõdud: $\varnothing = 49.6\text{mm}$, $h = 25.0\text{mm}$

Kaal: 40g

Töötemperatuur: -40°C kuni 75°C

Ilmastikukindlus: IP41

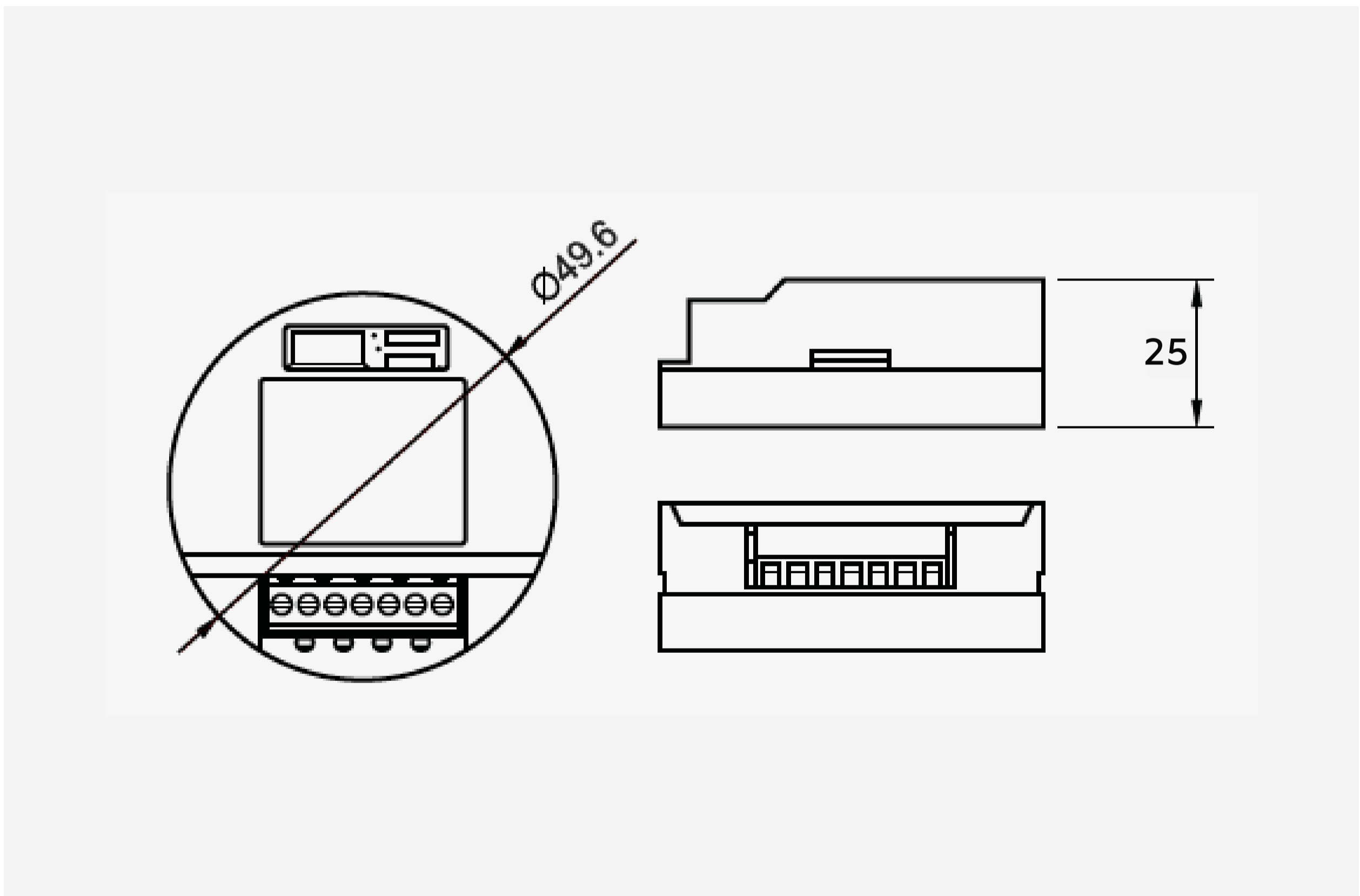

Standard 2 mooduli paigaldus

Ühendusvõimalusi on kaks. Relee saab ühendada kas toitevaba releelülitina (NO) garaažiuste ja autovärvate jaoks või toiteallikaga ukسلukkude, magnetite ja vasturaudade jaoks.



Märkus: Elektriühenduste näidisjoonised ja LED tuled kirjeldus järgmistel lehtedel.

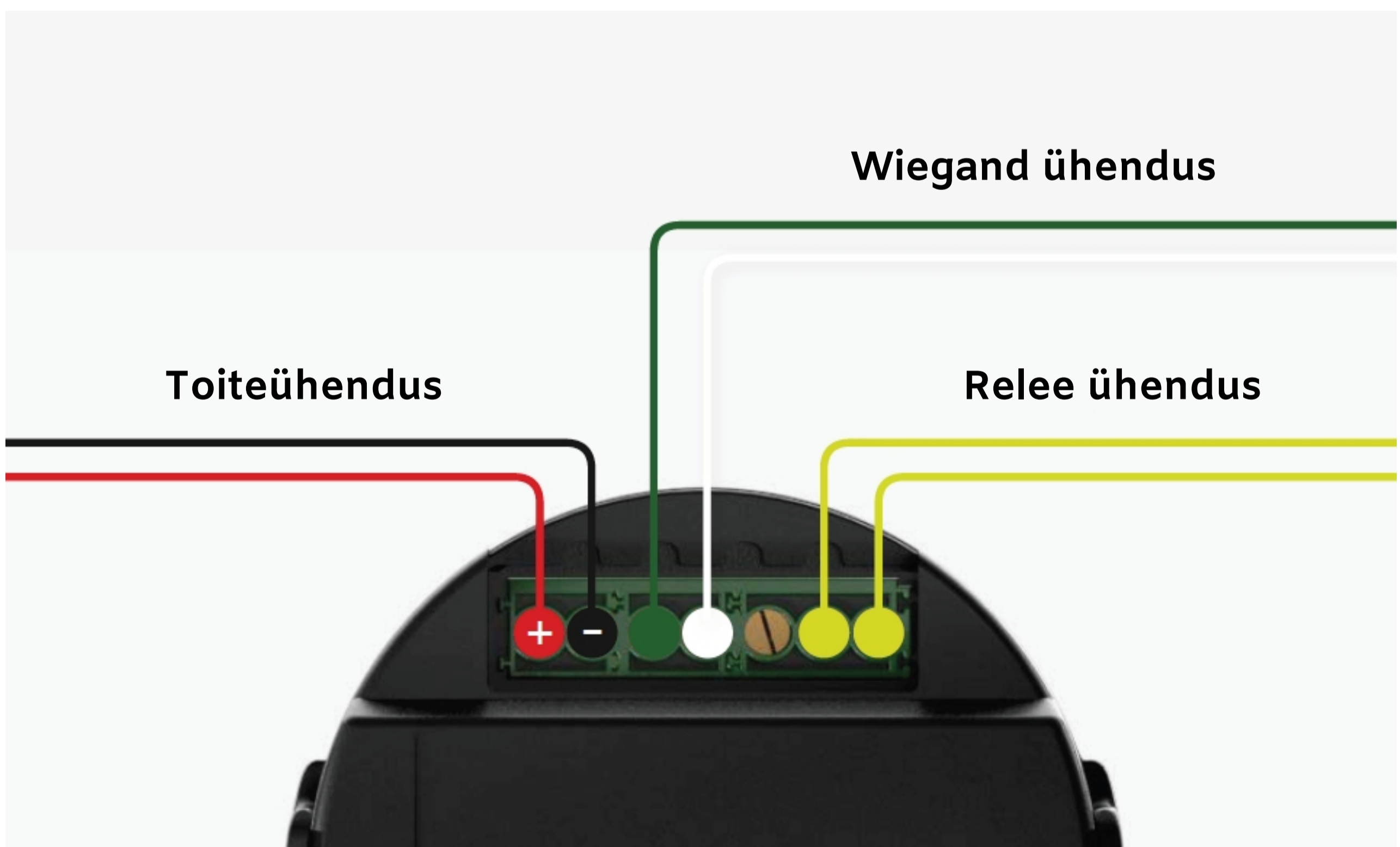

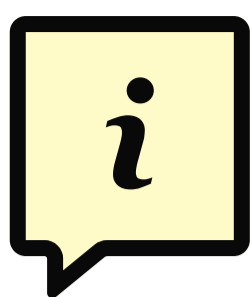

Standard 2 mooduli paigaldus

LED indikaator



12 VDC toiteallikas

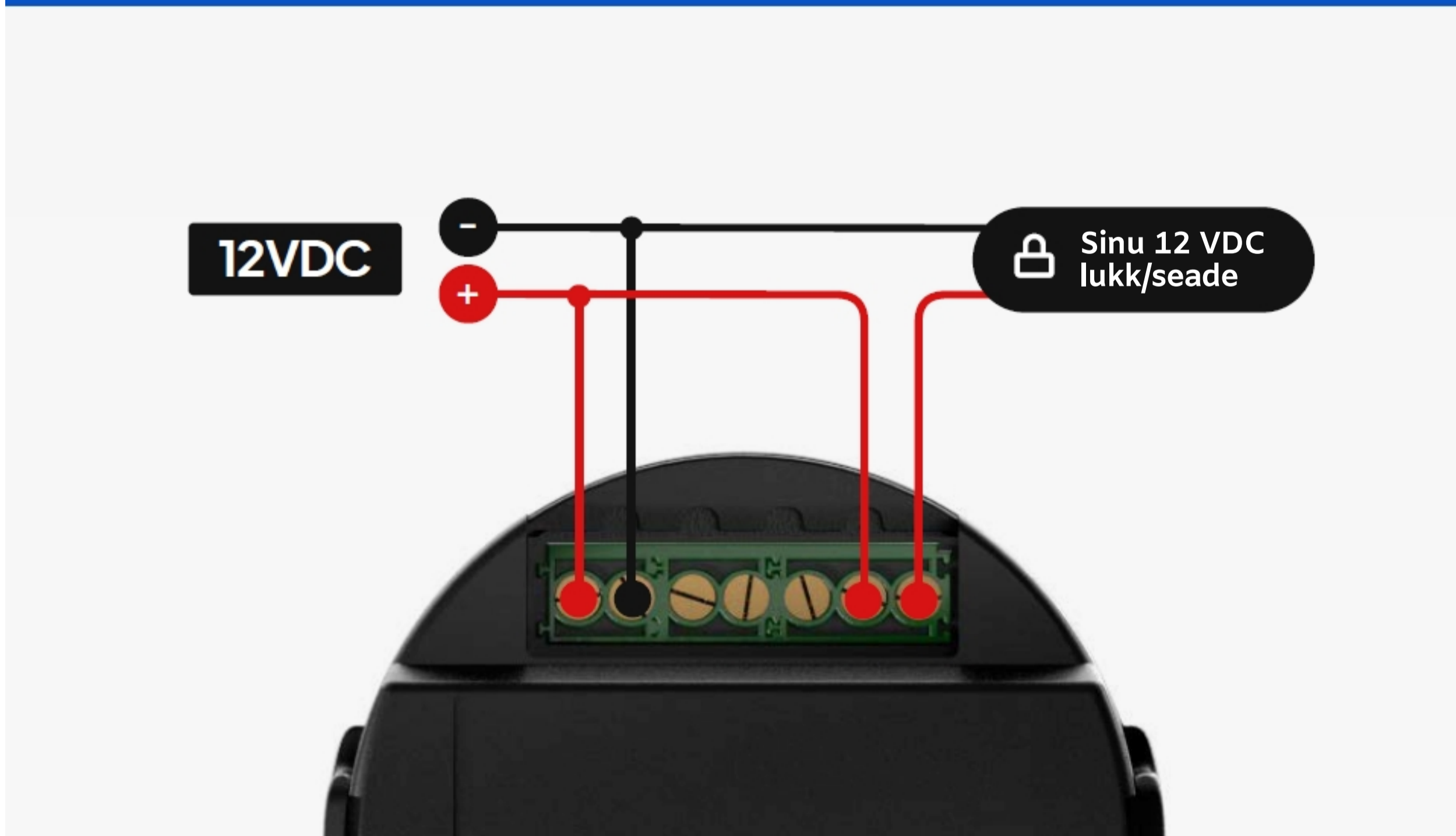

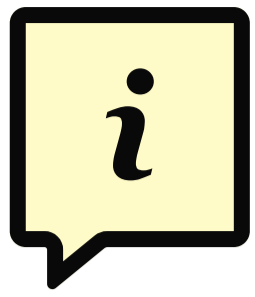

Standard 2 mooduli paigaldus

Värava/Garaaži juhtimine

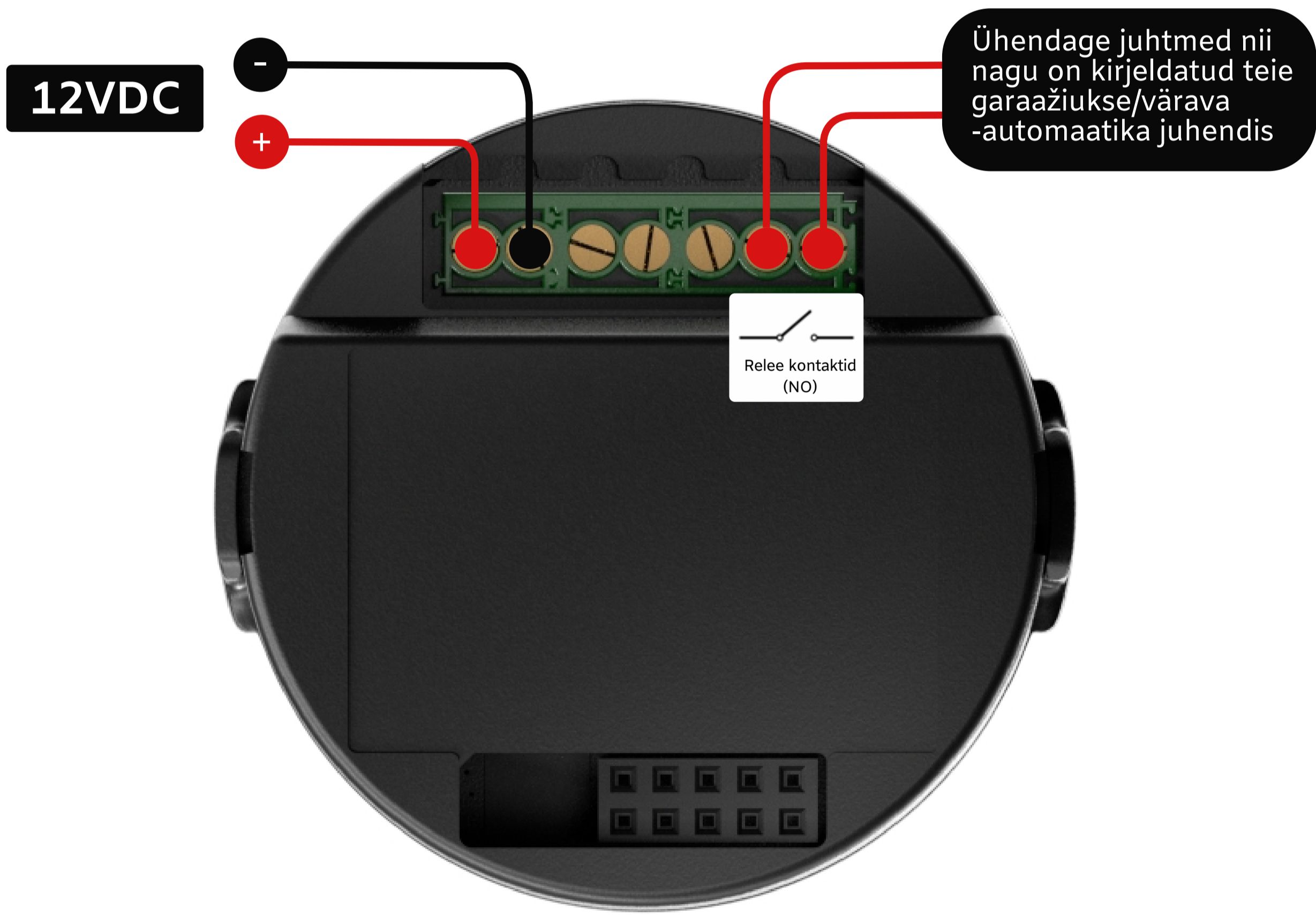

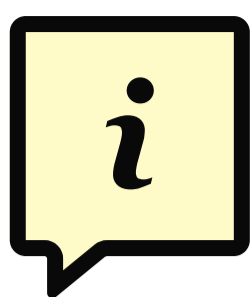

Standard 2 mooduli paigaldus

Wiegand kaardilugeja/PIN-koodi lugeja

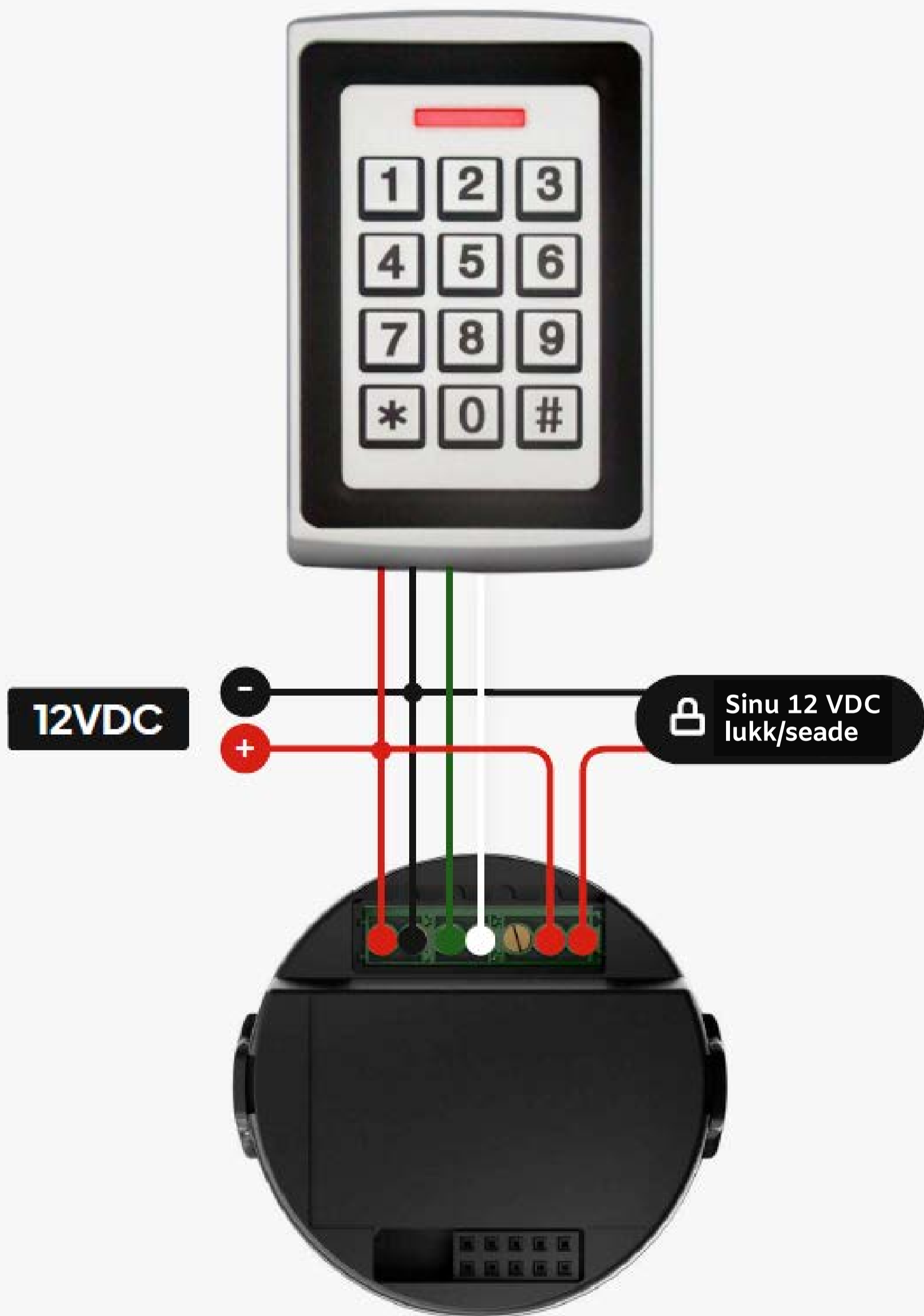

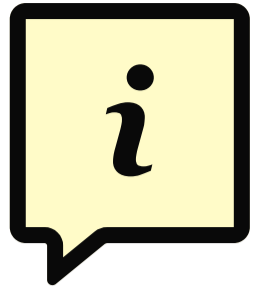

Standard 2 mooduli paigaldus

Moodul paigaldatakse harukarpi, kust see saab toite ja seda omakorda kasutatakse toite edastamiseks lukule.



110-230 VAC
vooluahela karbis või
pistikupesas, mis on
kohandatud 12 VDC
lukusisendiga sobivaks

12VDC sisendkaabel
harukarbis, mis on
paigaldatud ukse
vahetusse lähedusse

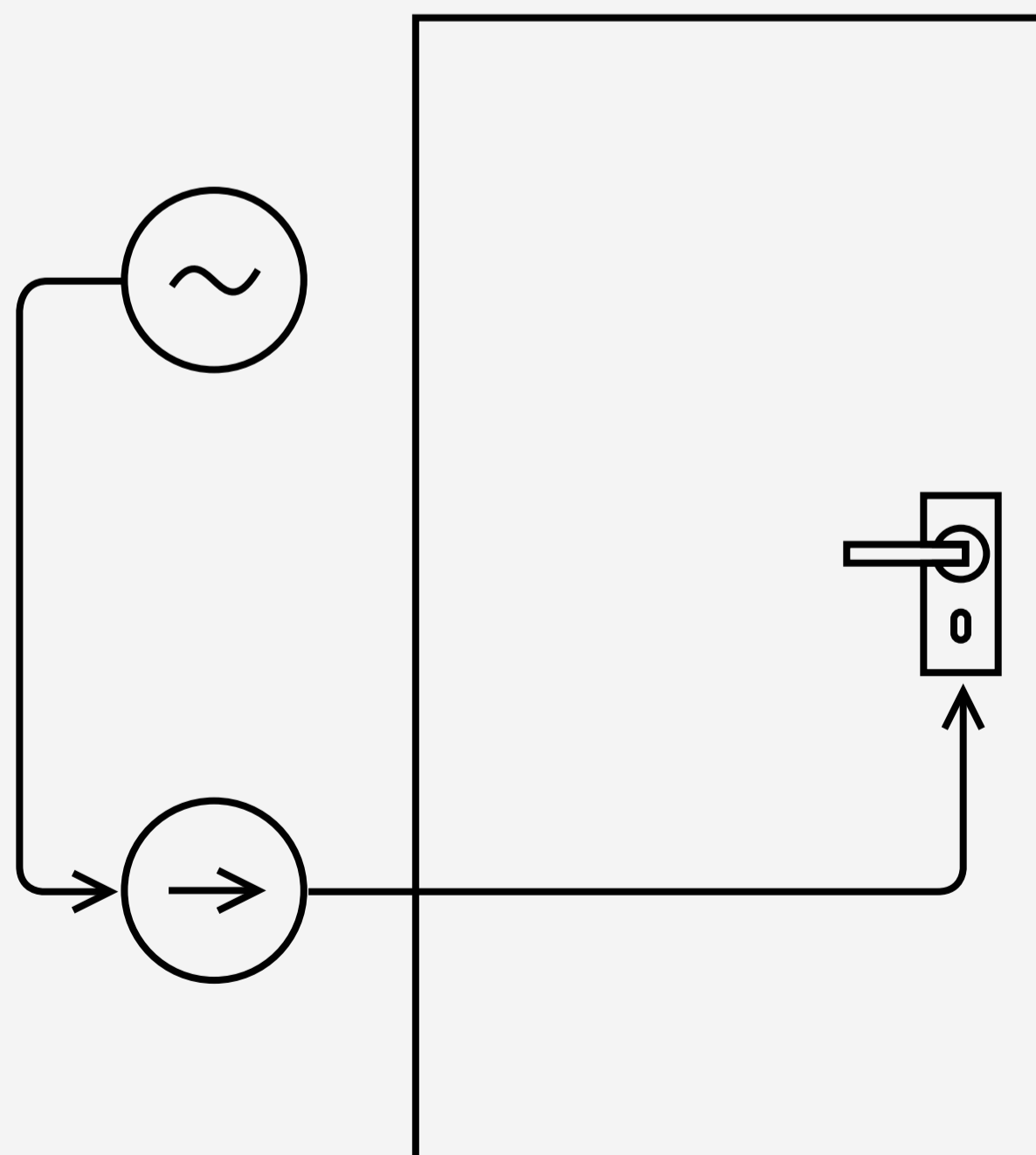

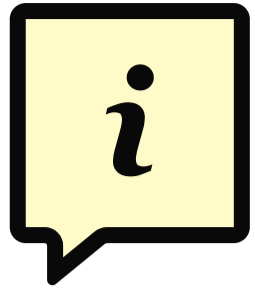

Standard 2 mooduli paigaldus

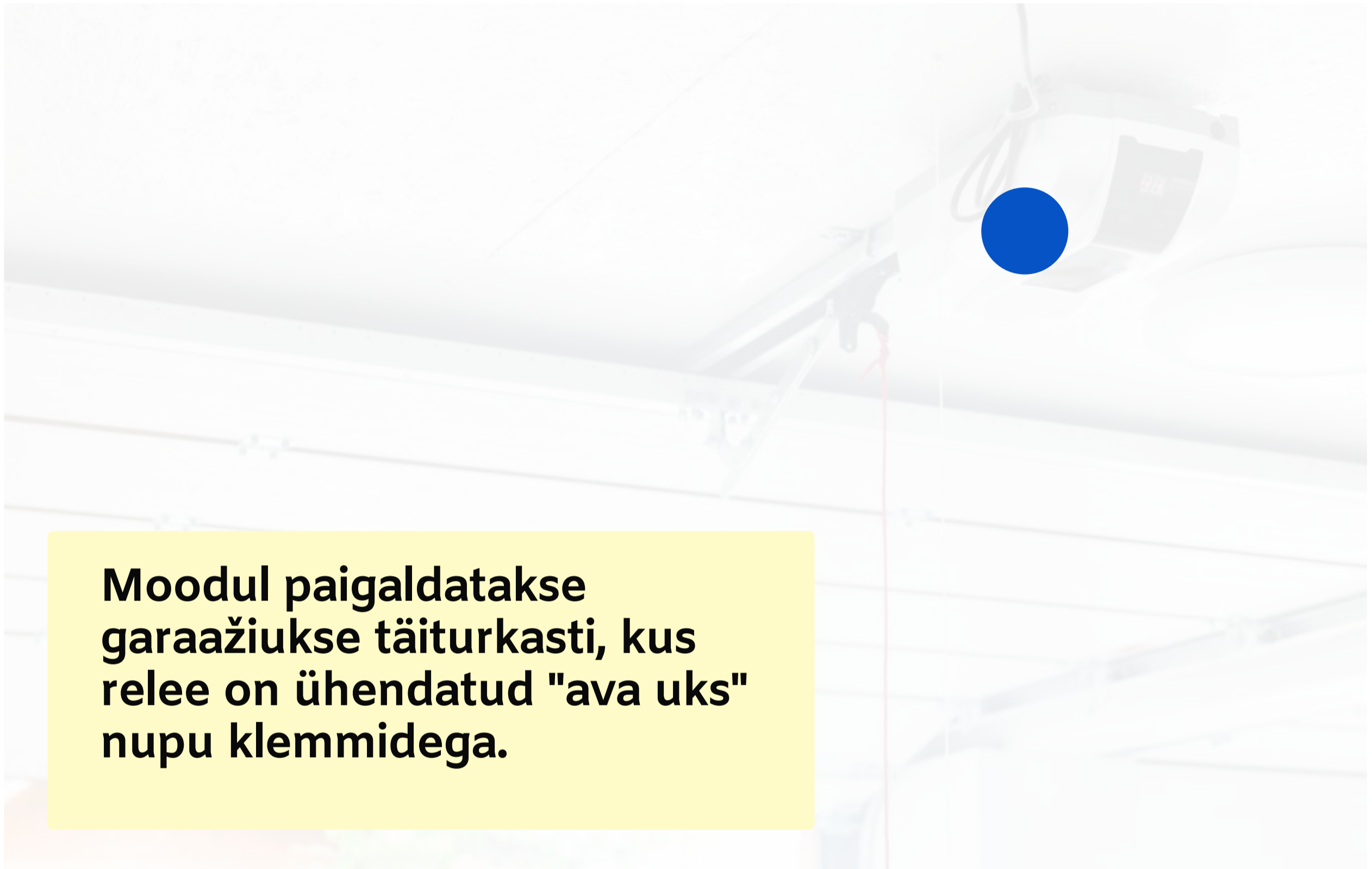

Moodul paigaldatakse garaažiukse täiturkasti, kus rele on ühendatud "ava uks" nupu klemmidega.

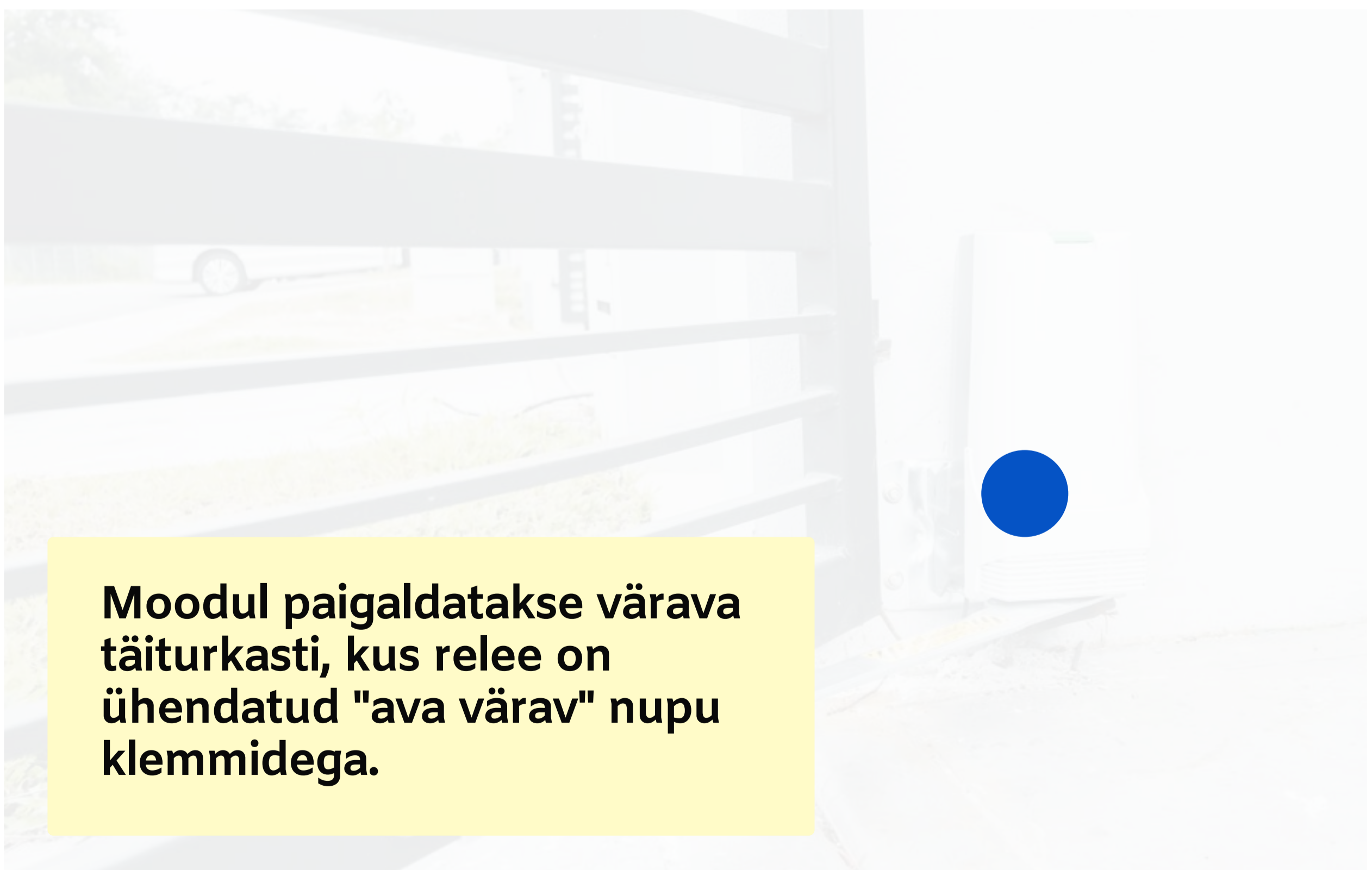

Moodul paigaldatakse värava täiturkasti, kus rele on ühendatud "ava värav" nupu klemmidega.

4

Aktiveeri moodul

1. Laadi alla **BLE Locking** rakendus kas App Store'ist (Apple) või Google Play'ist (Android).



BLE Locking



App Store



Google Play

Aktiveeri moodul

2. Vajuta **Get Started, et luua rakenduses konto ning logi sisse.**

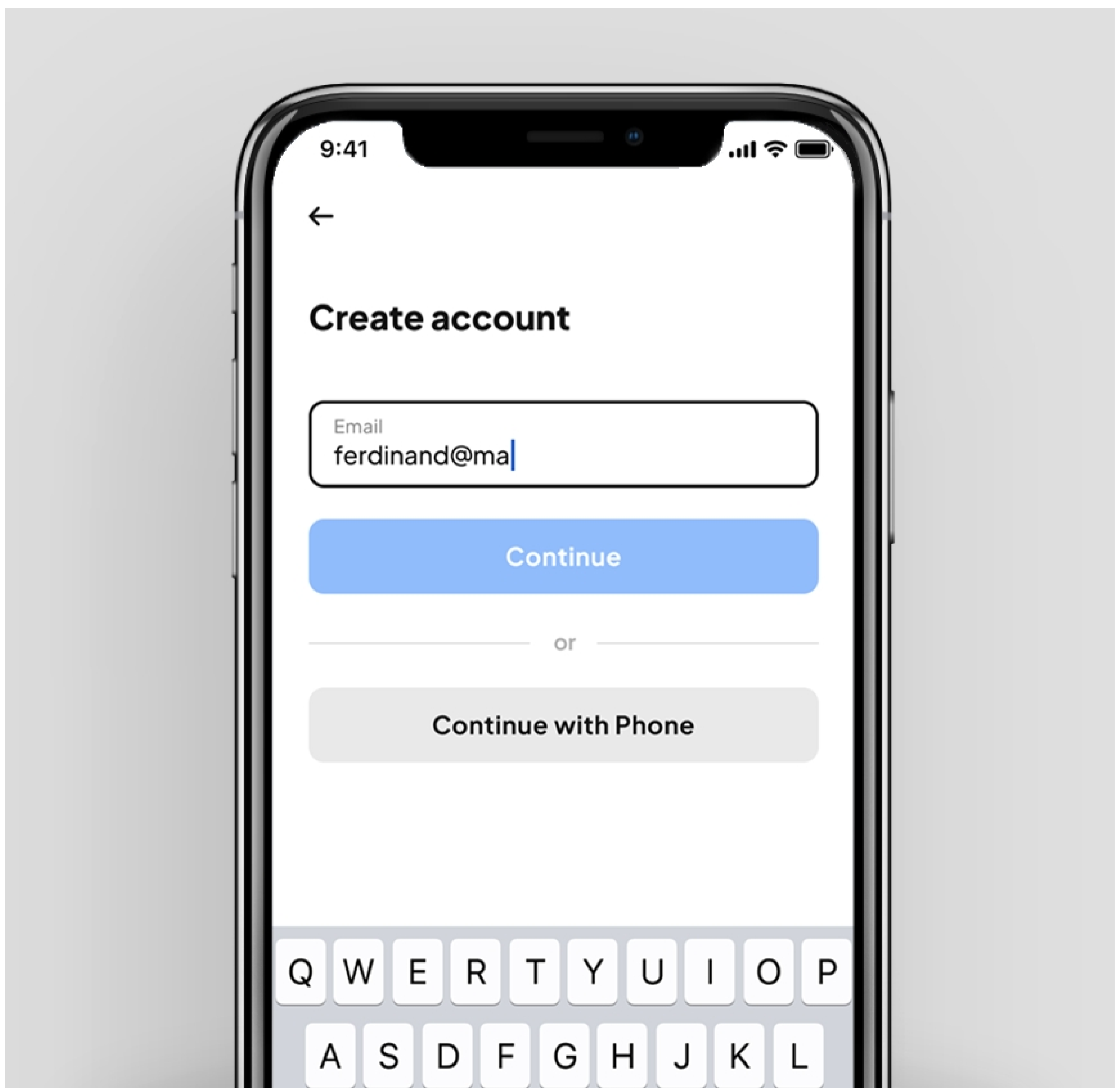

Aktiveeri moodul

3. Vajuta **Add a lock module ja skaneeri QR-kood, mille leiad moodulilt.**

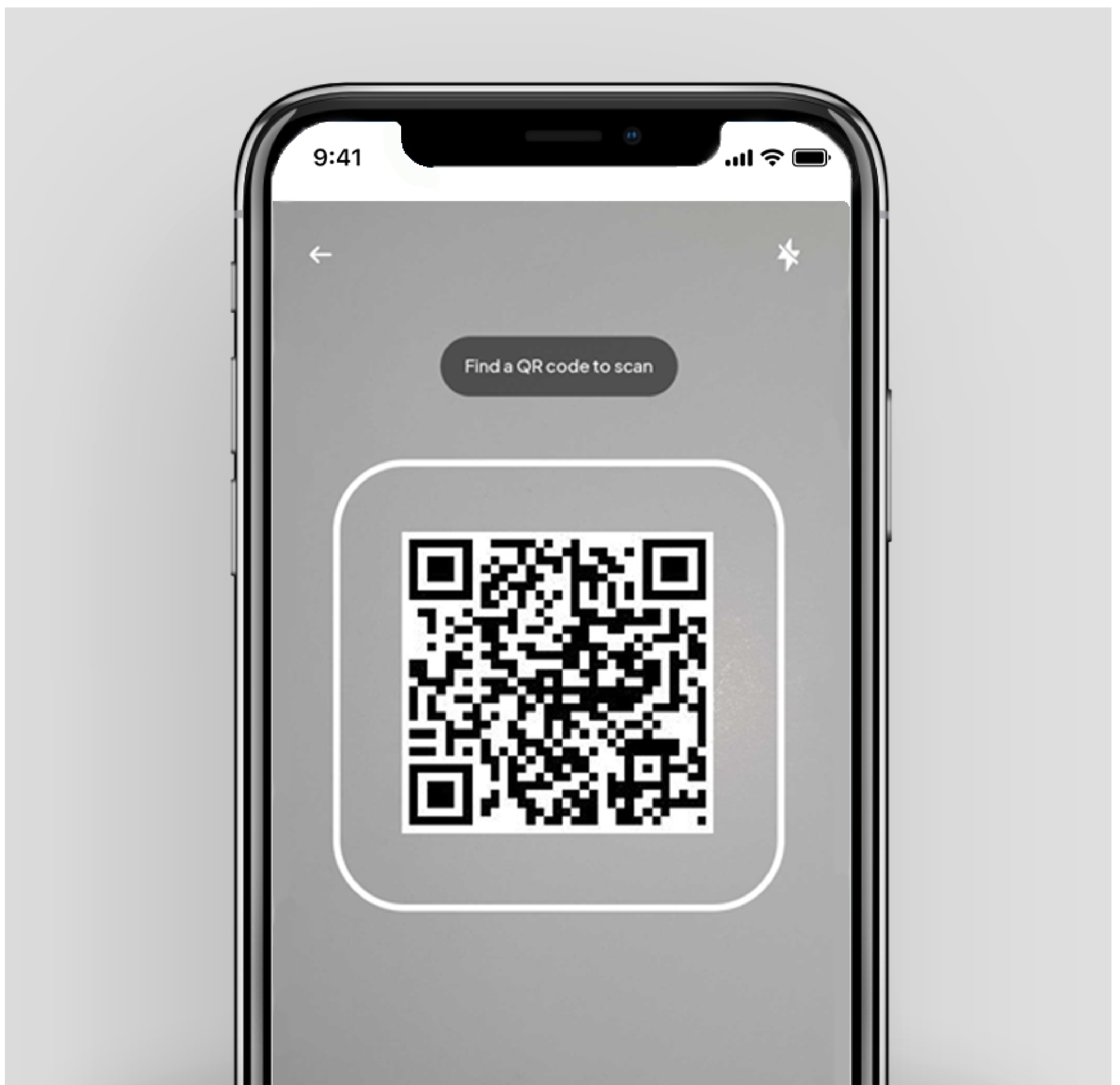

Aktiveeri moodul

Valmis: Võid hakata oma lukku kasutama.
Vajuta rakenduses **luku ikoonile**, et lukk aktiveerida.

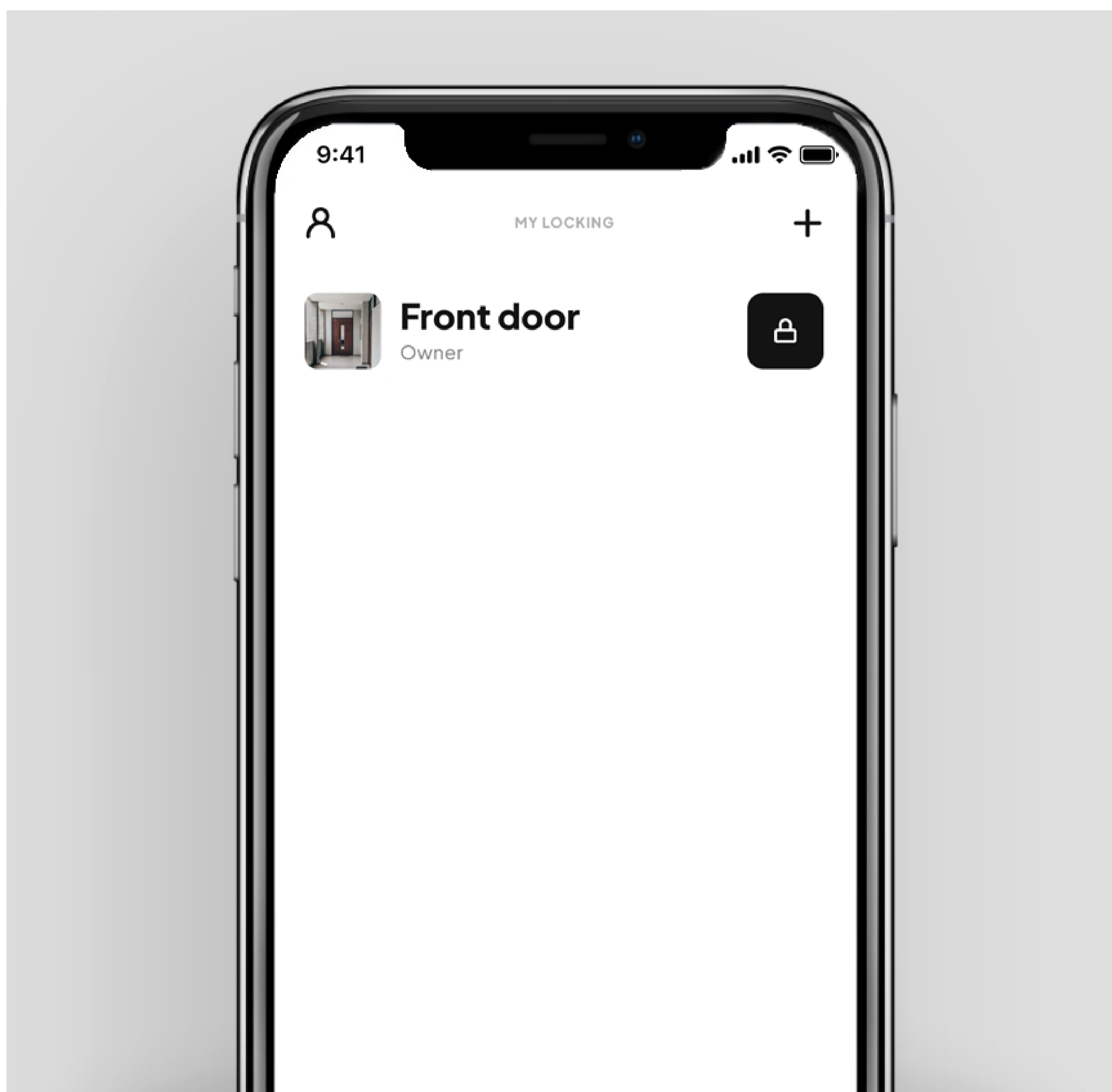

Hea teada

Kuidas toimib

Ühendus luku ja rakenduse vahel luuakse Bluetoothi või Wi-Fi kaudu.

Bluetooth

Luku kasutamiseks Bluetoothiga peab telefon (BLE Locking rakendus) olema Bluetoothi levialas. Tööulatus on suurem vahetu nähtavusega keskkondades (~50m) ja väiksem kohtades, kus otsene nähtavus lukule puudub.

Wi-Fi

Luku kasutamiseks Wi-Figa peab moodul olema Wi-Fisse ühendatud ning kaugelt avamine BLE Locking rakenduses sisse lülitatud. Lukk avaneb kasvõi teisest riigist.

Elektrikatkestus

Peale elektrikatkestust jätkab BLE Locking Standard 2 moodul tööd niipea kui toide taastub. Luku kasutamiseks elektrikatkestuse ajal tuleb mooduli ja lukuga ühendada vastav varuaku.

Telefoni kaotamine

Juhul kui telefon kaob ära, saab kõik võtmed tühistada veebihaldusportaali kaudu (admin.blelocking.com). Saate luua luku jaoks uued võtmed kohe kui olete oma uude telefoni alla laadinud BLE Locking rakenduse ning sisse loginud (sisse logimine uues seadmes logib vanas seadmes rakendusest automaatselt välja).

Tehniline spetsifikatsioon

Toide	12 VDC
Releed (kogus ja tüüp)	1 × mittefikseeruv, max koormus 10 A, 240 VAC või max koormus 10 A, 12 VDC
Raadiosideprotokollid ja võrk	Wi-Fi 802.11 b/g/n Bluetooth v4.2 BR/EDR ja BLE Väline WiFi/BT antenn (valikvarustus)
Lisaühendus	1 x Wiegand lugeja või 2 x analoogsisendid: riistvaralise lüliti / PIR -anduri / Halli tajuri jaoks
Füüsilised pistmikud	Relee sisend/väljund, toide, 7-ne sisendlüliti klemmiplakk kuni 1 mm ² kaablitele
Ilmastikukindlus	IP41
Elektritarbimine	Tavatalitus 50 mA Maksimaalselt 200 mA
Töötemperatuur	-40°C kuni 75°C
Kaal	40g

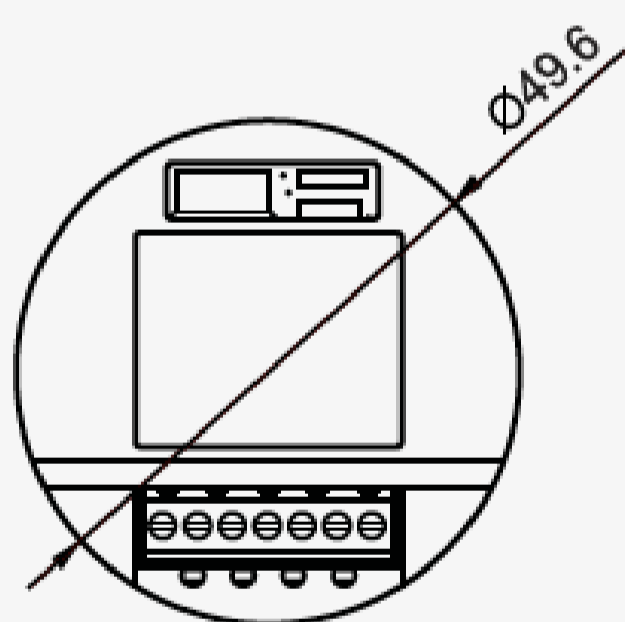

Füüsilised omadused

Mõõtmed:

Ø =49.6mm, h=25.0mm

Kaal: 40g

Töötemperatuur: -40 kuni 75 °C

Paigaldus: ideaalne paigalduskoht on luku vahetus läheduses.

Märge: Moodul vajab 12 V alalisvoolu toiteallikat nimivõimsusega vähemalt 3 W.

BLE Locking ja logo on registreeritud kaubamärk mille omanik on BLE Locking OÜ. Muud kaubamärgid ja kaubanimed kuuluvad nende vastavatele omanikele.